



Telegärtner  
Elektronik

DE

# DoorLine Snap / DoorLine Cam



Montage- und Bedienungsanleitung

# WICHTIGE SICHERHEITSHINWEISE

## BITTE DIESE BEDIENUNGSANLEITUNG BEIM GERÄT AUFBEWAHREN.

Diese Anleitung beinhaltet wichtige Anweisungen, welche bei der Montage und Konfiguration des Gerätes unbedingt zu beachten sind.

Bitte lesen Sie alle Anweisungen aufmerksam durch, bevor Sie mit den Arbeiten beginnen und bewahren Sie diese Anleitung für spätere Arbeiten auf.

Der Gesetzgeber fordert, dass wir Ihnen wichtige Hinweise für Ihre Sicherheit geben und Sie darauf hinweisen, wie Sie Schäden am Gerät und an anderen Einrichtungen vermeiden.

Telegärtner Elektronik GmbH haftet nicht für Schäden, die aus fahrlässiger oder vorsätzlicher Missachtung der Anweisungen in dieser Anleitung entstehen!

- Lassen Sie keine Flüssigkeit in das Innere des Gerätes eindringen. Elektrische Schläge oder Kurzschlüsse können die Folge sein.
- Verlegen Sie die Anschlussleitungen ausfallsicher!
- Schützen Sie das Gerät vor Staub, aggressiven Flüssigkeiten und Dämpfen.
- Bei Gewitter dürfen die Anschlussleitungen nicht installiert oder angeschlossen werden.
- Schließen Sie an das Produkt nur Geräte an, die SELV-Spannung (Safety Extra Low Voltage = Sicherheits-Kleinspannungs-Stromkreis) liefern.
- Verwenden Sie kein beschädigtes Gerät. Lassen Sie ein beschädigtes Gerät umgehend reparieren.
- In gewerblichen Einrichtungen sind die Unfallverhütungsvorschriften des Verbandes der gewerblichen Berufsgenossenschaften für elektrische Anlagen und Betriebsmittel zu beachten.

## TECHNISCHER SUPPORT

Falls Sie Schwierigkeiten mit der Inbetriebnahme oder Programmierung des Produktes haben, stehen Ihnen unsere erfahrenen Mitarbeiter des technischen Supports zur Verfügung.

Montag - Donnerstag von 07.00 - 16.30 Uhr

Freitag von 07.00 - 13.00 Uhr

E-Mail: [service@telegaertner-elektronik.de](mailto:service@telegaertner-elektronik.de)

Telefon: +49 7951 488 9200

## URHEBERRECHT

Für diese Dokumentation behalten wir uns alle Rechte vor; dies gilt insbesondere für den Fall der Patentierung oder Gebrauchsmustereintragung. Weder die gesamte Dokumentation noch Teile aus ihr dürfen manuell oder auf sonstige Weise ohne unsere ausdrückliche schriftliche Genehmigung verändert oder in eine beliebige Sprache oder Computersprache jedweder Form mit jeglichen Mitteln übersetzt werden. Dies gilt für elektronische, mechanische, optische, chemische und alle anderen Medien. In dieser Dokumentation verwendete Warenbezeichnungen und Firmennamen unterliegen den Rechten der jeweils betroffenen Firmen.

Copyright 2023 Telegärtner Elektronik GmbH  
Hofäckerstraße 18, 74564 Crailsheim

## ESD WARNUNG



Sie könnten elektrostatisch aufgeladen sein.

Vor Öffnen des Gehäuses und Arbeiten an der Verkabelung müssen Sie sich durch Berühren von geerdeten Metallteilen entladen, um Schäden am Gerät zu vermeiden.

---

## Inhaltsverzeichnis

<b>1.</b>	<b>Aufbau und Funktion</b>	<b>4</b>
1.1	Allgemein	4
1.2	Unterschiede Cam / Snap	4
1.3	Hinweise zur Verwendung eines elektronischen Türöffners	4
1.4	Farbvarianten	4
1.5	Verfügbares Zubehör	4
1.6	Beschreibung	5
1.7	Technische Voraussetzungen	5
1.8	Bestimmungsgemäßer Gebrauch	5
<b>2.</b>	<b>Montage und Anschluss</b>	<b>5</b>
2.1	Lieferumfang	5
2.2	Montageort	5
2.3	Gerät montieren	6
2.3.1	Montageblech an der Wand montieren	6
2.4	Gerät anschließen	8
2.5	Klemmenbelegung	9
2.6	Anschlussbeispiel DoorLine Snap	10
<b>3.</b>	<b>Inbetriebnahme / Konfiguration</b>	<b>10</b>
3.1	Meldungen der Cam / Snap	10
3.2	WLAN Verbindung mit der Cam / Snap herstellen	11
3.3	Fritz!Box einrichten	12
3.4	DoorLine Cam / Snap konfigurieren	12
<b>4.</b>	<b>Benutzung im Alltag</b>	<b>15</b>
4.1	Klingeln	15
4.2	Tür öffnen bei Verwendung eines Fritz!Fon	15
4.3	Tür öffnen bei Verwendung eines beliebigen Telefons	15
<b>5.</b>	<b>Fehlerbeseitigung</b>	<b>16</b>
<b>6.</b>	<b>Herstellen des Auslieferungszustands</b>	<b>16</b>
<b>7.</b>	<b>Wartung, Pflege und Entsorgung</b>	<b>18</b>
7.1	Reinigung	18
7.2	Lagerung	18
7.3	Demontage	18
7.4	Entsorgung	18
7.4.2	Verpackungsmaterial entsorgen	18
7.4.3	Altgerät entsorgen	18

---

# 1. Aufbau und Funktion

## 1.1 Allgemein

Die DoorLine Cam und DoorLine Snap, nachfolgend auch Cam oder Snap genannt, wurden entwickelt, um das Signalisieren von Türrufen und das Abrufen von Kamerabildern auf einem Fritz!Fon in Verbindung mit einer Fritz!Box zu ermöglichen.

Die Konfiguration erfolgt über das integrierte Webinterface.

Die Cam / Snap wird als SIP-Teilnehmer über den WLAN-Standard in Ihr Heimnetzwerk in die Fritz!Box integriert. Das bedeutet, dass sie über WLAN mit Ihrem Heimnetzwerk und der Fritz!Box verbunden ist und das SIP-Protokoll zur Signalisierung von Türrufen verwendet.

Die Cam ist ideal für alle, die ihre bestehende DoorLine SLIM / SLIM DECT um eine Kamerabildfunktion erweitern möchten.

Die Snap hat zusätzlich noch eine beleuchtete Klingeltaste und Schaltausgänge für einen Gong oder Türöffner und ist somit eine vollwertige Türklingel mit Video-Funktion.

Eine Sprechfunktion ist bei beiden Modellen nicht vorhanden!

## 1.2 Unterschiede Cam / Snap

	DoorLine Cam	DoorLine Snap
integrierter Klingeltaster	✘	✓
externer Klingeltaster	✓	✓
Schaltausgänge	✘	✓
Kamera	✓	✓

## 1.3 Hinweise zur Verwendung eines elektronischen Türöffners

Es besteht ein erhöhtes Einbruchrisiko, wenn Sie einen Türöffner anschließen, da die potenzialfreien Kontakte nach Demontage der Snap zugänglich sind.

Ein elektrischer Türöffner ersetzt nicht den Verschluss der Tür durch einen Riegel, sondern ist lediglich eine zusätzliche Einrichtung. Er ist in erster Linie für den Tagesbetrieb gedacht, während nachts oder bei Abwesenheit die betreffende Tür durch den Riegel verschlossen wird. Eine Tür, die nur mit der Falle des Türöffners geschlossen gehalten wird, gilt versicherungsrechtlich als nicht verschlossen!

## 1.4 Farbvarianten

Farbe	Artikelnummer DoorLine Snap	Artikelnummer DoorLine Cam
weiß	153001	153011
anthrazit	153003	153012

## 1.5 Verfügbares Zubehör

- Steckernetzteil SNG DL Art. Nr. 105248 (zur Spannungsversorgung eines Türöffners)
- Netzteil zur Tragschienenmontage HDR-15-12, Art. Nr. 116715 (zur Spannungsversorgung Cam / Snap)
- Aufputzrahmen schwarz, Art. Nr. 117932
- Aufputzrahmen schwarz, zur Montage einer DoorLine SLIM und Cam / Snap, Art. Nr. 117933
- Aufputzrahmen weiß, Art. Nr. 117940
- Aufputzrahmen weiß, zur Montage einer DoorLine SLIM und Cam / Snap, Art. Nr. 17941

## 1.6 Beschreibung

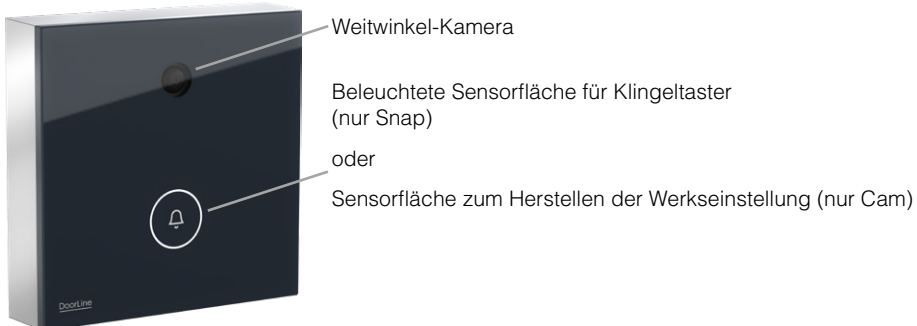

## 1.7 Technische Voraussetzungen

- Die Cam / Snap ist zur Anbindung an verschiedene Modelle der Fritz!Box des Herstellers AVM vorgesehen.
- Beide Schaltausgänge der Snap schalten potenzialfrei. Das bedeutet, dass bei Ansteuerung eines Türöffners oder eines ähnlichen Geräts noch eine zusätzliche Spannungsquelle wie z.B. ein Klingeltrafo benötigt wird.
- Die Cam / Snap ist nicht zur kompletten Aufputzmontage geeignet. Wir empfehlen die Montage auf einer Standard-Unterputzdose. Falls eine Aufputz-Montage erfolgen soll, ist ein entsprechender Aufputzrahmen separat erhältlich.

## 1.8 Bestimmungsgemäßer Gebrauch

- Signalisieren eines Türrufes in Verbindung mit einer Fritz!Box und einem daran angeschlossenen Telefon.
- Ferngesteuertes Öffnen von Türen und Toren über ein Fritz!Fon (Snap).
- Erweiterung einer Kamerafunktion für Türsprechanlagen der DoorLine SLIM-Serie (Cam).
- Die Cam / Snap ist für den privaten sowie für den gewerblichen Einsatz entwickelt worden.

## 2. Montage und Anschluss

### 2.1 Lieferumfang

- Das Gerät
- Kurzanleitung
- Montageblech
- Dichtflansch
- Beutel mit Befestigungsmaterial und Innensechskantschlüssel
- Steckernetzteil

Prüfen Sie vor der Montage alle Teile auf Vollständigkeit und Transportschäden.

### 2.2 Montageort

- Das Gerät ist vorgesehen für die Montage im Außenbereich und ist vor Spritzwasser geschützt (Feuchtigkeitsschutz nach IP 54).
- Die Umgebungstemperatur muss zwischen  $-20\text{ °C}$  und  $+60\text{ °C}$  liegen.
- Im Bereich des Montageortes dürfen keine Versorgungsleitungen, Kabel o. Ä. verlegt sein.
- Die ideale Montagehöhe beträgt mindestens 1,3 m von der Oberkante des Gerätes bis zum Boden.

## 2.3 Gerät montieren

Das Gerät wird auf eine Standard-Gerätedose oder einem entsprechenden Hohlraum, mittels beiliegendem Montageblech und Befestigungsmaterial, montiert. Das Gerät kann oben und seitlich mit Dichtmassen wie Silikon oder Acryl abgedichtet werden.

**Achtung:** Bei falscher Abdichtung kann es zu Feuchtigkeitsbildung kommen. Dies kann zu Beschädigungen am Gerät führen. Dichten Sie das Gerät nicht unten ab.

### 2.3.1 Montageblech an der Wand montieren

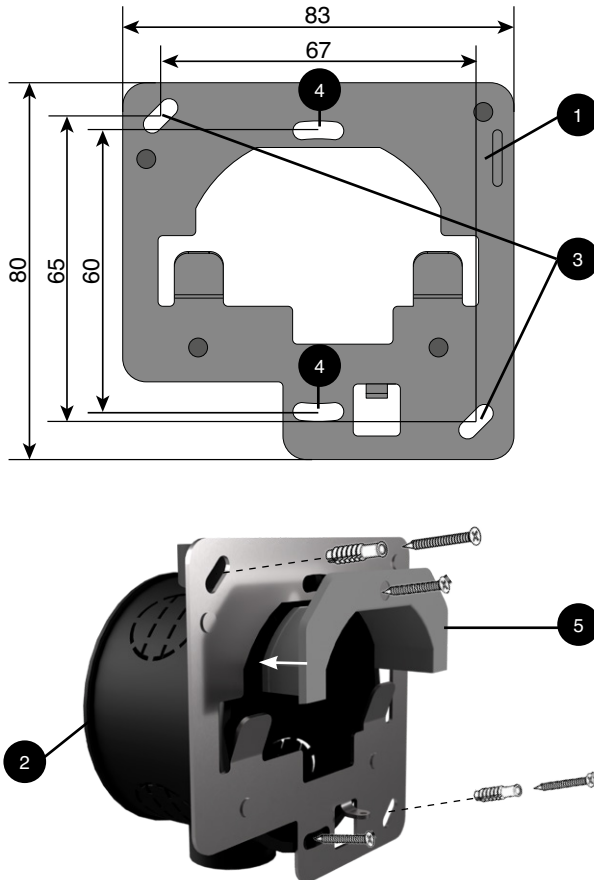

1. Das Montageblech (1) auf eine handelsübliche Gerätedose (2) oder eine geeignete Aussparung im Mauerwerk setzen. Die Aussparung im Montageblech muss genau auf die Gerätedose passen.
2. Bei Verwendung einer Standard-Gerätedose kann das Montageblech über die 2 Langlöcher (4) direkt mit der Gerätedose verschraubt werden. Verwenden Sie dazu die zu den Gerätedosen passenden Geräteschraube.

3. Wird das Montageblech direkt mit der Wand verschraubt, sind die mitgelieferten Schrauben und Dübel zu verwenden. Bohren Sie entsprechend der beiden Langlöcher (3) Löcher in die Wand. Vergewissern Sie sich, dass im Bereich der Bohrlöcher (3) keine Versorgungsleitungen, Kabel oder ähnliches verlegt sind.
4. Dichtflansch (4) in die Aussparung des Montageblechs (1) eindrücken. Siehe auch Abbildung.
5. Gerät am Montageblech montieren

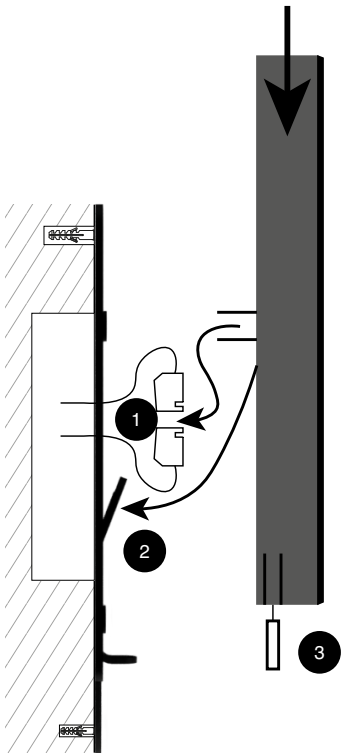

1. Schließen Sie die Klemmen (1) an (siehe „Gerät anschließen“ auf Seite 8).
2. Stecken Sie die Klemmen (1) wieder auf das Gerät.
3. Setzen Sie das Gerät von schräg oben auf das Montageblech, bis die zwei Metallnasen (2) in den zwei Befestigungslöchern des Geräts einrasten.
4. Fixieren Sie das Gerät mit der Innensechskant-Madenschraube (3) am Montageblech.

**Achtung:**

Ziehen Sie die Schraube nur leicht an, da sonst das Gewinde beschädigt werden kann.

Montieren Sie das Gerät erst final am Montageblech, wenn alle Schritte der Installation und Inbetriebnahme abgeschlossen sind.

---

## 2.4 Gerät anschließen

### Wichtige Hinweise

- Achten Sie auf ausreichenden WLAN Empfang am Montageort!  
Zur Überprüfung des WLAN-Empfangs am Montageort sollten Sie Ihr Smartphone oder ein anderes Gerät verwenden, das in der Lage ist, die WLAN-Empfangsstärke anzuzeigen. Achten Sie darauf, dass während der Prüfung alle Türen geschlossen sind, um eine genaue Messung zu gewährleisten. Eine ausreichende WLAN-Signalstärke am Montageort ist wichtig für eine zuverlässige Verbindung und optimale Funktion Ihrer Cam / Snap.
- Schalten Sie vor dem Anschließen des Geräts alle benötigten und an der Cam / Snap angeschlossenen Komponenten (Klingeltrafo, Netzteil) stromlos.
- Achten Sie bei der Verkabelung der Versorgungsspannung (12V DC) auf die Polung der beiden Adern in den Klemmen.
- Stecken Sie das Steckernetzteil erst in eine Steckdose, wenn alle Adern fest verbunden sind und keine Gefahr eines Kurzschlusses von Aderpaaren besteht.
- Ein Klingeltrafo (z. B. 12V AC / DC) darf nicht als Stromversorgung für das Gerät verwendet werden. Das kann zur Zerstörung des Geräts führen!
- Beide integrierte Relaiskontakte schalten potenzialfrei, d. h. zum Ansteuern eines Türöffners ist noch zusätzlich ein Klingeltrafo erforderlich. Schalten Sie die Klingeltrafospannung dann über den jeweiligen Schaltausgang zum Türöffner (siehe „Anschlussbeispiel für einen Türöffner und eine Türklingel“ auf Seite 10).
- Beide Schaltrelais sind bis max. 24V AC / DC 1 A belastbar. Vergewissern Sie sich vor der Inbetriebnahme des Geräts, dass diese Werte von Ihrem Türöffner, Ihrer Türglocke oder anderen zu schaltenden Einrichtungen nicht überschritten werden. Beachten Sie die Bedienungsanleitungen der jeweiligen Produkte.

### Verkabelung

Bitte beachten Sie, dass zur Erfüllung der allgemeinen Sicherheitsbestimmungen und zur Vermeidung von Störeinflüssen die Schwachstrom-Leitungen getrennt von Starkstromleitungen geführt werden müssen.

Halten Sie einen Mindestabstand von 10 cm zwischen beiden Leitungsarten ein. Sollte eine der angeschlossenen Leitungen im Freien verlaufen, müssen Sie für einen ausreichenden Blitzschutz sorgen.

### Maximale Kabellängen für die Verbindung zum Türöffner

Aderdurchmesser	Spannung	0,8mm	0,6mm
Reichweiten für den Türöffnerbetrieb von einem externen Klingeltrafo zum Türöffner (maximale Stromaufnahme 1A AC/DC)	6,5V	20 m	10 m
	12V	38 m	17 m
	24V	177 m	78 m

---



## 2.5 Klemmenbelegung

Auf der Rückseite des Geräts befinden sich zwei Schraub-/Klemm-Steckverbinder. Diese lassen sich zum bequemen Anschluss der Leitungen abziehen.

Die Beschriftung der einzelnen Klemmen befindet sich ebenfalls auf der Rückseite des Gehäuses.

1 / 2	Versorgungsspannung +12V / GND
3 / 4	Schalteingang
5 / 6	Relaiskontakt 1, potenzialfrei (entfällt bei DoorLine Cam)
7 / 8	Relaiskontakt 2, potenzialfrei (entfällt bei DoorLine Cam)

### Anschlussplan

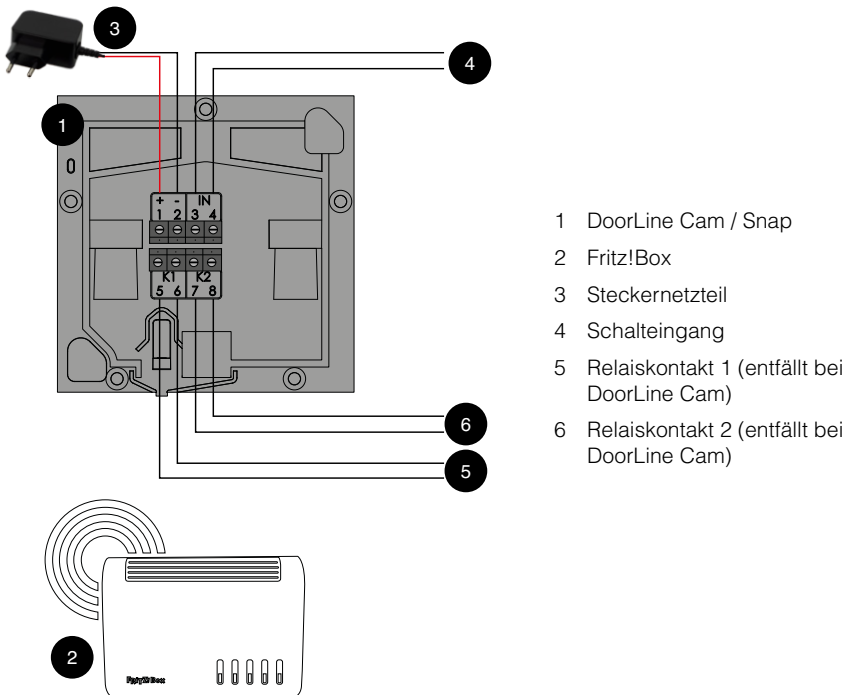

## 2.6 Anschlussbeispiel DoorLine Snap

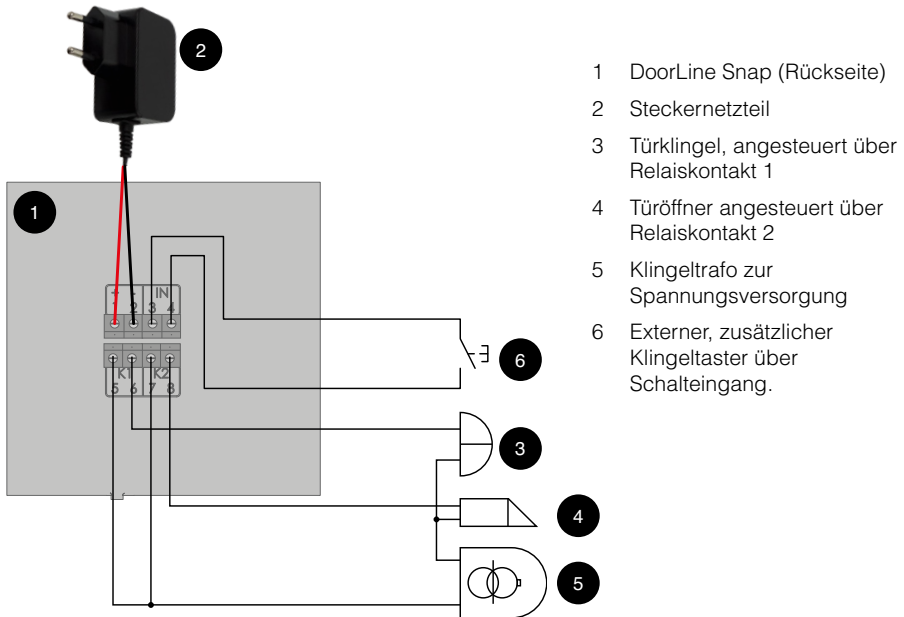

- 1 DoorLine Snap (Rückseite)
- 2 Steckernetzteil
- 3 Türklingel, angesteuert über Relaiskontakt 1
- 4 Türöffner angesteuert über Relaiskontakt 2
- 5 Klingeltrafo zur Spannungsversorgung
- 6 Externer, zusätzlicher Klingeltaster über Schalteingang.

## 3. Inbetriebnahme / Konfiguration

### 3.1 Meldungen der Cam / Snap

Die DoorLine Cam und Snap geben akustische Hinweise zu ihrem Betriebszustand und möglichen Störungen. Bei der Snap erfolgt zusätzlich eine visuelle Rückmeldung durch die Beleuchtung des Klingeltasters.

Cam / Snap befindet sich im Auslieferungszustand:

	Summer	Klingeltaste (nur Snap)
Systemstart	1 Piepton	
Suche nach vorhandenen WLANs		LED blinkt „lang an, kurz aus“
Zugangspunkt-Modus	1 Piepton	LED blinkt schnell

Cam / Snap ist komplett eingerichtet:

	Summer	Klingeltaste (nur Snap)
WLAN Verbindung aufbauen		LED blinkt im Sekundentakt
WLAN Verbindung aufgebaut	2 Pieptöne	
WLAN Verbindung verloren	4 Pieptöne	LED blinkt im Sekundentakt

## 3.2 WLAN Verbindung mit der Cam / Snap herstellen

1. Spannungsversorgung anlegen, CAM / Snap piept.
2. Cam / Snap sucht nach verfügbaren WLAN-Netzwerken. Während der Suche blinkt die Beleuchtung der Klingeltaste „lang an, kurz aus“.
3. Nach ca. einer Minute beginnt die Beleuchtung der Klingeltaste schnell zu blinken und es ertönt ein Piepton. Die Cam / Snap stellt jetzt ein eigenes WLAN-Netz zur Verfügung (Zugangspunkt Modus). Der Netzwerkname, je nach Gerät, lautet „DoorLine Snap“ oder „DoorLine Cam“.
4. Verbinden Sie sich mit einem WLAN-fähigen Gerät mit diesem Netzwerk. Das WLAN-Passwort lautet: telegaertner
5. Starten Sie Ihren Webbrowser und rufen Sie die URL <http://192.168.0.1> auf.
6. Sie erhalten folgende Bildschirmmaske:

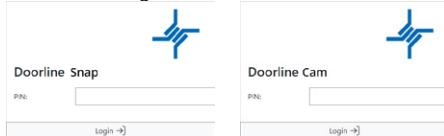

Geben Sie die Geräte PIN ein (Auslieferungszustand „0000“)

7. Sie werden auf die Konfigurationsoberfläche weitergeleitet:

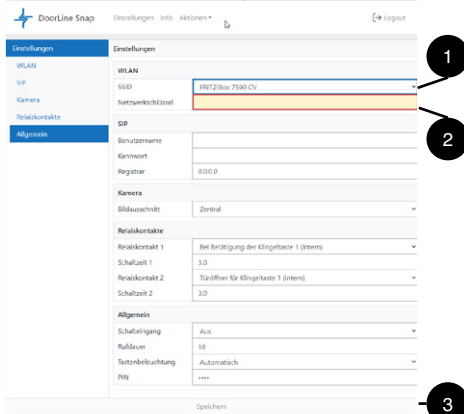

Wählen Sie im Dropdown Feld „SSID“ (1) den Namen Ihres WLAN-Netzes aus. Tragen Sie den entsprechenden Netzwerkschlüssel im entsprechenden Feld (2) ein.

8. Speichern Sie die geänderten Einstellungen mit einem Klick auf „Speichern“ (3) ab. Zur Bestätigung erhalten Sie die Meldung **Einstellungen erfolgreich gespeichert!**
9. Die DoorLine Snap/ Cam verbindet sich jetzt mit dem angegebenen WLAN-Netz. Nach erfolgreichem Verbindungsaufbau hört die Beleuchtung der Klingeltaste auf zu blinken. Die direkte Verbindung zum WLAN „DoorLine Snap / DoorLine Cam“ wird getrennt.

- Verbinden Sie Ihren PC wieder mit dem WLAN-Netzwerk Ihrer Fritz!Box. Öffnen Sie die Weboberfläche Ihrer Fritz!Box und rufen Sie „WLAN => Funknetz“ auf. Suchen Sie in der Tabelle nach dem Eintrag „DoorLine-SNAP-1“ / „DoorLine-CAM“.

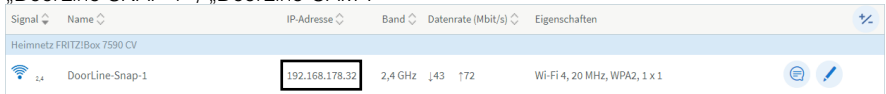

Notieren Sie sich die angezeigte IP Adresse.

### 3.3 Fritz!Box einrichten

Hinweis: Die Konfiguration einer „LAN/WLAN (IP-Türsprechanlage)“ ist ausschließlich erforderlich, wenn beabsichtigt wird, die DoorLine Cam zum Aufbau von Türrufen zu nutzen. Sollte jedoch die Verwendung als Kamera für die DoorLine Slim Serie beabsichtigt sein, entfällt dieser Schritt. Stattdessen kann direkt mit Schritt 8 fortgefahren werden und die IP-Adresse der Kamera in die bereits konfigurierte Türsprechanlage eingefügt werden.

- Navigieren Sie in der Weboberfläche der Fritz!Box zu Telefonie => Telefoniegeräte und wählen „Neues Gerät einrichten“.
- Im nächsten Schritt „Türsprechanlage“ auswählen.
- Wählen Sie im nächsten Schritt die Option „LAN/WLAN (IP-Türsprechanlage)“ aus und vergeben einen Namen.
- Wählen Sie im nächsten Schritt einen Benutzernamen und ein Kennwort aus. Diese Daten werden benötigt, damit sich die Cam / Snap an der Fritz!Box registrieren kann. Notieren Sie sich diese Daten.
- Im nächsten Schritt können Sie die Klingeltaste der Cam / Snap entsprechend benennen und auswählen, an welche Telefone der Türruf weitergeleitet werden soll.
- Sie sehen nun eine Übersicht der eingegebenen Daten. Klicken Sie auf „Übernehmen“ um die Einrichtung abzuschließen.
- Wählen Sie jetzt in der Geräteübersicht die neu eingerichtete Türsprechanlage aus und klicken auf bearbeiten:

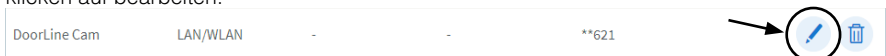

- Geben Sie im Bereich „Live-Bild“ folgende Daten ein:

Live-Bild

Wenn die Türsprechanlage über eine Kamera verfügt, geben Sie hier die Internet-Adresse der Kamera ein. Die Internet-Adresse der Kamera entnehmen Sie der Dokumentation Ihrer Kamera bzw. Türsprechanlage.

- Wählen sie im Dropdown Feld (1) den Wert „http://“ aus.
- Geben Sie im Feld (2) die IP Adresse ihrer Cam / Snap ein und ergänzen die Adresse mit der Zeichenfolge „/jpg“.

- Übernehmen Sie die Konfiguration. Die Einrichtung in der Fritz!Box ist jetzt abgeschlossen.

### 3.4 DoorLine Cam / Snap konfigurieren

- Rufen Sie die Weboberfläche der Cam / Snap auf. Verwenden Sie dazu die von der Fritz!Box vergebene IP-Adresse (siehe Seite 13, Punkt 10.).

- Geben Sie im Bereich „SIP“ den Benutzernamen und das Passwort welches Sie bei „Fritz!Box einrichten“ vergeben haben ein und klicken auf „Speichern“. Sollten Sie die DoorLine Cam als Kameraerweiterung für die DoorLine Slim Serie nutzen, ist dieser Schritt nicht notwendig.
- Ihre Cam / Snap ist jetzt einsatzbereit.

#### 4. Weboberfläche der Cam / Snap

The screenshot shows the DoorLine Snap web interface. The top navigation bar includes the logo, 'DoorLine Snap', and menu items 'Einstellungen', 'Info', and 'Aktionen'. A 'Logout' button is in the top right. The left sidebar contains a menu with 'Einstellungen' (selected), 'WLAN', 'SIP', 'Kamera', 'Relaiskontakte', and 'Allgemein'. The main content area is titled 'Einstellungen' and contains several sections:

- WLAN (1):** Includes fields for 'SSID' (value: FRITZ!Box 7590 CV) and 'Netzwerkschlüssel'.
- SIP (2):** Includes fields for 'Benutzername', 'Kennwort', and 'Registrar' (value: 0.0.0.0).
- Kamera (3):** Includes a 'Bildausschnitt' dropdown menu (value: Zentral).
- Relaiskontakte (4):** Includes fields for 'Relaiskontakt 1' (value: Bei Betätigung der Klingeltaste 1 (intern)), 'Schaltzeit 1' (value: 3.0), 'Relaiskontakt 2' (value: Türöffner für Klingeltaste 1 (intern)), and 'Schaltzeit 2' (value: 3.0).
- Allgemein (5):** Includes fields for 'Schalteingang' (value: Aus), 'Rufdauer' (value: 10), 'Tastenbeleuchtung' (value: Automatisch), and 'PIN' (value: \*\*\*\*).

At the bottom of the settings area is a 'Speichern' button. Numbered callouts 7 and 8 point to the 'Einstellungen' and 'Info' menu items respectively, and callout 6 points to the 'Logout' button.

##### 1 WLAN

SSID	Auswahl des gewünschten WLAN-Netzwerks.
Netzwerkschlüssel	Netzwerkschlüssel für das gewählte WLAN-Netz.

##### 2 SIP

Benutzername:	Eingabe des in der Fritz!Box festgelegten SIP-Benutzernamens
Kennwort:	Eingabe des in der Fritz!Box festgelegten SIP-Kennworts

<b>3 Kamera</b>	
Bildausschnitt:	<p>Hier können Sie den Bildausschnitt der Kamera auswählen, der an das Fritz!Fon übertragen werden soll.</p> <p>Tipp zur Einrichtung: Öffnen Sie im Webbrowser einen zusätzlichen Tab und geben Sie dort folgende URL ein: <a href="http://&lt;ip_der_doorline_cam/jpg">http://&lt;ip_der_doorline_cam/jpg</a></p> <p>Sie erhalten dann im Browserfenster das aktuelle Kamerabild mit dem gewählten Bildausschnitt.</p> <p>Um ein neues Bild zu erhalten muss das Browserfenster aktualisiert werden.</p>
<b>4 Relaiskontakte (nur bei DoorLine Snap)</b>	
Relaiskontakt 1/ Relaiskontakt 2	<p>Türöffner: Relaiskontakt schaltet wenn am gerufenen Fritz!Fon der „Tür öffnen“ Softkey betätigt wird. Wenn kein Fritz!Fon gerufen wird, dann muss nach der Rufannahme des Rufes die Tastenkombination #9 betätigt werden.</p> <p>Bei Betätigung der Klingeltaste: Relaiskontakt schaltet so lange die Klingeltaste betätigt wird.</p>
Schaltzeit 1/ Schaltzeit 2	Zeit in Sekunden wie lange der jeweilige Relaiskontakt angesteuert wird. Möglich sind Schaltzeiten zwischen 0.5 .. 9.9 Sekunden
<b>5 Allgemein</b>	
Schalteingang	<p>Aus: Der Schalteingang ist deaktiviert.</p> <p>Klingeltaste 2 (DoorLine Snap) / Klingeltaste (DoorLine Cam): Der Schalteingang wird als Eingang für einen potentialfreien Klingeltaster verwendet. Bei Snap muss dazu bei der Einrichtung in der Fritz!Box „Klingeltaste 2“ und bei der Cam „Klingeltaste 1“ ausgewählt werden.</p> <p>Rufabbruch (nur Snap): Ein Türruf wird sofort abgebrochen wenn der Eingang geschlossen wird.</p>
Rufdauer	Zeit in Sekunden wie lange ein Anruf an den gerufenen Telefonen signalisiert wird.
Tastenbeleuchtung (nur Snap)	<p>Ein: Die Beleuchtung der Sensorfläche für die Klingeltaste ist dauerhaft eingeschaltet.</p> <p>Automatisch: Die Tastenbeleuchtung wird in Abhängigkeit von der Umgebungshelligkeit ein- und ausgeschaltet.</p> <p>Aus: Die Beleuchtung der Klingeltaste ist dauerhaft ausgeschaltet.</p>
PIN	Änderungsmöglichkeit der PIN, ab Werk „0000“.
<b>6 Logout</b>	
	Sie werden von der Benutzeroberfläche abgemeldet.

7	<b>Info</b>	Anzeige von Informationen über die Version und den Betriebszustand der Cam / Snap.
8	<b>Aktionen</b>	
	Kamerabild:	Öffnet ein neues Browser-Fenster und zeigt das Kamerabild an.
	FW Update:	Hier kann ein Update der Firmware hochgeladen werden. Nach dem Betätigen des Buttons „Update installieren“ wird die Firmware automatisch in die Cam / Snap geladen und installiert. Anschließend wird das System automatisch neu gestartet. Sämtliche Einstellungen bleiben erhalten. Wir empfehlen jedoch vor jedem Firmware-Update eine Sicherung durchzuführen.
	Sicherung:	Hier können Sie alle Einstellungen der Cam / Snap in einer Backup-Datei speichern.  Mit dieser Datei können Sie die Einstellungen der selben Konfigurationsversion vollständig wiederherstellen.

## 4. Benutzung im Alltag

### 4.1 Klingeln

1. Ein Besucher betätigt den Türruf an der Eingangstür.
2. Es ertönt ein Piepton zur Bestätigung, gleichzeitig beginnt die Beleuchtung der Klingeltaste zu blinken.
3. Die in der Fritz!Box konfigurierten Telefone klingeln.

### 4.2 Tür öffnen bei Verwendung eines Fritz!Fon

1. Der Türruf wird am Fritz!Fon signalisiert.
2. Das Fritz!Fon zeigt das Bild des Besuchers auf dem Display an.
3. Wenn Sie den Besucher identifiziert haben und ihm Einlass gewähren möchten, betätigen Sie den Softkey „Öffnen“ unterhalb des Displays.
4. Durch das Betätigen des Softkeys „Öffnen“ wird der Türöffner aktiviert und die Tür wird für die vorher definierte Zeit (siehe „Schaltzeit“ auf Seite 14) geöffnet.

### 4.3 Tür öffnen bei Verwendung eines beliebigen Telefons

1. Das Telefon klingelt (Beachten Sie hierzu die eingestellte Rufdauer auf Seite 14).  
**Tipp:**  
Weisen Sie am Telefon der Rufnummer der DoorLine Snap einen eigenen Klingelton zu um den Türruf von einem normalen Anruf unterscheiden zu können.
2. Um dem Besucher Einlass zu gewähren heben Sie das Telefon ab und betätigen Sie die Tastenkombination #9.
3. Durch das Betätigen der Tastenkombination #9 wird der Türöffner aktiviert und die Tür wird für die vorher definierte Zeit (siehe „Türöffnerzeit“ auf Seite 14) geöffnet.

---

## 5. Fehlerbeseitigung

Nachfolgende Tabelle enthält die häufigsten Fehlerursachen bei Inbetriebnahme und Wartung.

Störung	Mögliche Ursache	Maßnahme
Keine Funktion.	Keine Versorgungsspannung	Polung der Spannungsversorgung überprüfen
Klingeltaste blinkt jede Sekunde, es ertönen 4 Pieptöne.	Kein WLAN Empfang	Cam / Snap zum Testen in Reichweite des WLAN-Netzes bringen, WLAN-Netzwerk ggf. mit einem Repeater erweitern.
Die Cam / Snap piept nach dem Anlegen der Versorgungsspannung ein mal. Nach ca. 1 Minute noch einmal.	Das Gerät befindet sich im Auslieferungszustand und wurde noch nicht konfiguriert.	Konfigurieren Sie das Gerät gemäß Kapitel „3. Inbetriebnahme / Konfiguration“ auf Seite 10.

## 6. Herstellen des Auslieferungszustands

4. Trennen Sie die Spannungsversorgung der Cam / Snap.
5. Verbinden Sie beide Kontakte am potenzialfreien Eingang (Klemmen 3 und 4, Seite 9), indem Sie sie brücken.
6. Deaktivieren Sie das WLAN-Netzwerk, mit dem die Cam / Snap verbunden ist.
7. Schließen Sie die Spannungsversorgung wieder an.
8. Es ertönen 4 Pieptöne.
9. Betätigen Sie die Klingeltaste (bei Snap) oder die Sensorfläche (bei Cam, siehe Seite 5) und halten Sie sie gedrückt, bis ein Doppel-Piepton ertönt.
10. Halten Sie die Klingeltaste weiterhin gedrückt, bis ein zweiter, einfacher Piepton zu hören ist.
11. Trennen Sie die Spannungsversorgung erneut und entfernen Sie die Verbindung (Brücke) am potenzialfreien Eingang.
12. Starten Sie die Cam / Snap neu.
13. Die Cam / Snap befindet sich nun im werksseitigen Auslieferungszustand.



## 14. Technische Daten

<b>Verbindung:</b>	
Funkstandard	WLAN, IEEE 802.11 b/g/n
Frequenz	2,4 GHz
Sicherheit	WPA2 / WPA3
<b>Kamera:</b>	
Auflösung	1600x1200 px 800x800 px 240x240 px
Erfassungswinkel	100° vertikal 120° horizontal
Erfassungsbereich bei 71 cm Abstand, Bildaufnahme 1600 x 1200 px	Bildbereich Vertikale: 1800 mm Bildbereich Horizontale: 2400 mm
<b>Klingeltasten (nur DoorLine Snap):</b>	
Anzahl	1, beleuchtet
<b>Eingänge:</b>	
Anzahl	1, potenzialfrei
<b>Schaltausgänge:</b>	
Relaiskontakt 1	Potenzialfrei, max. 24V AC/DC 1A
Relaiskontakt 2	Potenzialfrei, max. 24V AC/DC 1A
<b>Allgemeine Daten:</b>	
Spannungsversorgung	12V / 1A / 12W
Leistungsaufnahme (Ruhezustand)	0,6W
Schutzart	IP54
Betriebstemperatur	-20° C - 60° C
Abmessungen Montageblech in mm	83x80 mm
Abmessungen Gerät in mm (LxBxH)	86x86x21 mm (ohne Anschlussklemmen)
Gewicht	0,2 Kg

---

## 7. Wartung, Pflege und Entsorgung

### 7.1 Reinigung

**Achtung:** Ungeeignete Reinigungsmittel können die Oberfläche des Gerätes beschädigen. Reinigen Sie das Gerät mit einem weichen, leicht feuchten Tuch. Verwenden Sie keinesfalls harte Gegenstände und keine scheuernde oder aggressive Reinigungsmittel.

### 7.2 Lagerung

Wenn das Gerät nicht montiert ist, bewahren Sie es kondensatfrei in einer Umgebungstemperatur von -20 °C bis +60 °C auf.

### 7.3 Demontage

Schalten Sie vor einer Demontage des Geräts alle verwendeten Komponenten stromlos. Klemmen Sie sämtliche Leitungen ab und entfernen das Gerät.

### 7.4 Entsorgung

#### 7.4.2 Verpackungsmaterial entsorgen

Alle Verpackungsmaterialien sind umweltverträglich und wiederverwendbar. Das Verpackungsmaterial kann bei der Verkaufsstelle zurückgegeben werden oder den örtlichen Sammelstellen für Altpapier und Kunststoffe zugeführt werden.

#### 7.4.3 Altgerät entsorgen

Das Produkt gehört zur Gruppe der Elektro- und Elektronikgeräte. Entsprechend der EG-Richtlinie 2012/96/EG darf es nicht über den Hausmüll entsorgt werden, sondern muss dem örtlichen Rücknahmesystem für Elektro- und Elektronik-Altgeräte zugeführt werden.

---

© Copyright 2023 Telegärtner Elektronik GmbH, Deutschland.  
Alle Rechte vorbehalten. Vervielfältigungen jeglicher Art bedürfen der schriftlichen Zustimmung von Telegärtner Elektronik GmbH.

Art. Nr. 117729

Stand:  
06.12.2023

Telegärtner Elektronik GmbH  
Hofäckerstraße 18  
74564 Crailsheim  
E-Mail:  
[info@telegaertner-elektronik.de](mailto:info@telegaertner-elektronik.de)  
Internet:  
[www.telegaertner-elektronik.de](http://www.telegaertner-elektronik.de)